

*Delight*

Notice d'utilisation

SUPAIR-VLD  
PARC ALTAÏS  
34 RUE ADRASTÉE  
74650 ANNECY CHAVANOD  
FRANCE

45°54.024'N / 06°04.725' E

Indice de révision: 20120322 FR



Nous vous remercions d'avoir fait le choix de la DELIGHT ! Nous sommes heureux de pouvoir ainsi vous accompagner dans notre passion commune : le parapente.

SUPAIR conçoit, produit et commercialise des accessoires pour le vol libre depuis 1984. Choisir un produit SUPAIR, c'est ainsi s'assurer de près de 30 ans d'expertise, d'innovation et d'écoute. C'est aussi une philosophie: celle de se perfectionner toujours et de faire le choix d'une production de qualité en Europe.

Vous trouverez ci-après une notice que nous avons voulu complète, explicite et nous l'espérons, plaisante à lire. Nous vous en conseillons une lecture attentive!

Sur notre site [www.supair.com](http://www.supair.com) vous trouverez les dernières informations à jour concernant ce produit. Si toutefois vous avez plus de questions, n'hésitez pas à contacter un de nos revendeurs partenaires. Et bien entendu, toute l'équipe SUPAIR reste à votre disposition [info@supair.com](mailto:info@supair.com) .

Nous vous souhaitons de belles et nombreuses heures de vol, en toute sécurité.

L'équipe SUPAIR

Introduction	4	Comportement en vol	18
Fiche technique	5	Contrôle prévol	19
Données Techniques	5	Décollage	20
Choix des tailles	6	En vol	21
Nomenclature	7	Utilisation de l'accélérateur	21
Vue d'ensemble de la sellette	8	Atterrissage	22
Poches et portage	9	Lancer le parachute de secours	22
Poche parachute de secours : caractéristiques	10	Compléments/Accessoires	23
Connexion de la poignée au pod	10	Nettoyage et entretien de votre sellette	24
Montage du parachute de secours	10	Stockage et transport	24
Mise en place du parachute dans la poche	11	Durée de vie	24
Connexion des élévateurs du parachute de secours à la sellette :		Entretien	24
élévateurs Y	12	Réparation	25
Connexion des élévateurs du parachute de secours à la sellette :		Matériaux	25
élévateurs standards	13	Recyclage	25
Montage du Cockpit et du Bumpair	14	Avis de non responsabilité	26
Montage de l'accélérateur	15	Equipements du pilote	26
Réglage de la position	16	Garantie	26
Réglage de l'inclinaison et de la longueur du speedbag	17	Carnet d'entretien	27
Réglage de l'inclinaison du dossier	17		
Réglage des sangles d'épaules	17		

Toutes les photos de cette notice ont été prises par Thomas de Dorlodot et Horacio LLorens lors de leur expédition au Pakistan en 2011 où ils ont établi plusieurs records, dont celui de distance en Himalaya (225 km). Plus d'infos sur [www.xp.supair.com](http://www.xp.supair.com)



Bienvenue dans le monde du light et de la performance ! Vous avez entre vos mains la clef qui vous ouvrira la porte des vols d'exception. La DELIGHT est notre invitation la plus performante au voyage et avec elle vous pourrez aller plus haut, plus loin et plus longtemps. Il ne vous reste plus qu'à trouver un terrain de jeu à sa dimension...

Après avoir pris connaissance de ce manuel nous vous invitons à tester votre sellette sous un portique avant le premier vol.

N. B : Trois indications vous aideront à la lecture de cette notice :



Conseil



Attention !



Danger !



## Fiche technique

- A** Hauteur du dos
- B** Hauteur du réglage d'inclinaison de dossier
- C** Longueur d'assise
- D** Largeur d'assise
- E** Hauteur des points
- F** Distance entre les points
- G** Longueur speedbag

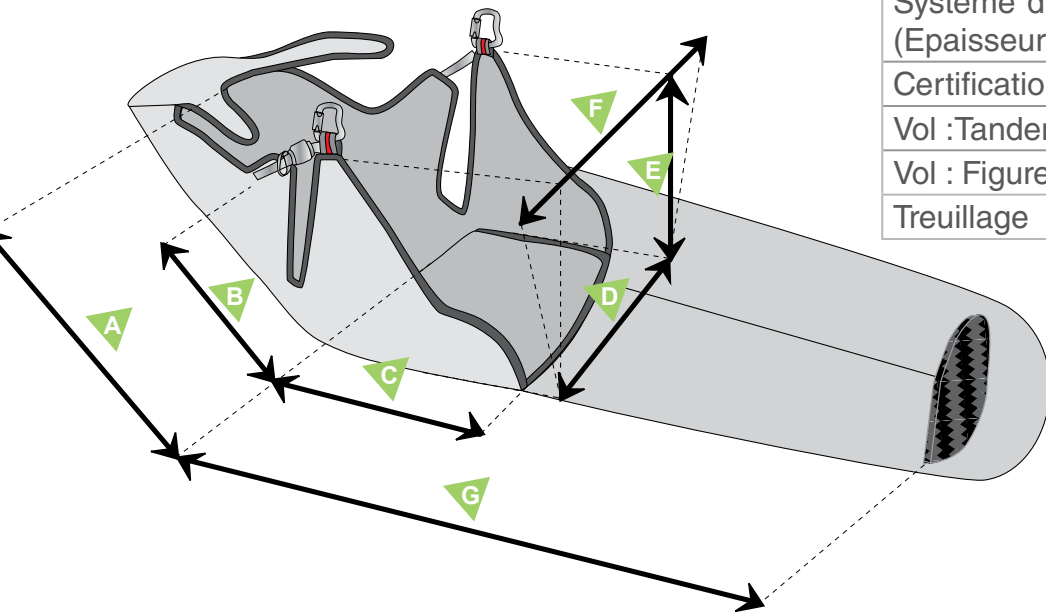

Modèle	S	M	L	XL
Taille du pilote	155 /170 cm	165/180 cm	175/190 cm	185/200 cm
Poids	55 - 75 kg	60 - 80 kg	70 - 90 kg	80 - 100 kg
Poids de la sellette (complète)	3190 g	3230 g	3290 g	3270 g
Pratique	Parapente uniquement			
Hauteur du dos (cm)	55	57	61	66
Hauteur du réglage d'inclinaison de dossier (cm)	27	29	32	35
Longueur d'assise (cm)	46	50	50	55
Largeur d'assise (cm)	33-37	33-37	33-37	33-37
Hauteur des points (cm)	44	44	44	44
Distance entre les points (cm)	28-45	28-45	28-45	28-45
Longueur speedbag (cm)	95-115	100-120	105-125	108-130
Système d'amortissement : Airbag (Volume)	Non			
Système d'amortissement : Bumpair (Epaisseur)	Oui - 15 cm			
Certification	EN 1651 - LTF			
Vol : Tandem (Pilote-Passager)	Non-Non			
Vol : Figures acrobatiques	Non			
Treuillage	Oui			

Choisir la taille de votre sellette est important. Vous trouverez ci-dessous un tableau d'équivalence des tailles/poids qui vous permettra de choisir la taille de votre sellette. Avec son architecture «hamac » et sa position de pilotage «couchée-dos», nous recommandons un essai en portique auprès d'un de nos revendeurs partenaires afin de choisir la taille qui vous conviendra le mieux.

Liste complète des centres d'essais sur [www.supair.com](http://www.supair.com)

Taille Poids	1m55	1m60	1m65	1m70	1m75	1m80	1m85	1m90	1m95	2m	2m05
55	S										
60	S	S	M								
65	S	S	M	M	M						
70		S	M	M	M	M					
75			M	M	M	M	L	L			
80			M	M			L	L			
85							L	XL			
90					L	L	XL	XL	XL	XL	XL
95							XL	XL	XL	XL	XL
100								XL	XL	XL	XL
105									XL	XL	XL

 Essai obligatoire (sous portique)



- 1 Accélérateur light
- 2 Poignée du parachute de secours "D"
- 3 Elévateurs de parachute de secours Dyneema séparables
- 4 Joints toriques
- 5 Maillon Rapide®  
Inox 7 mm (x1)
- 6 Mousquetons automatiques Zicral 30 mm
- 7 Bumpair 15 cm
- 8 Plateau de pieds (MPPL010, MPPL024 (XL))
- 9 Cockpit

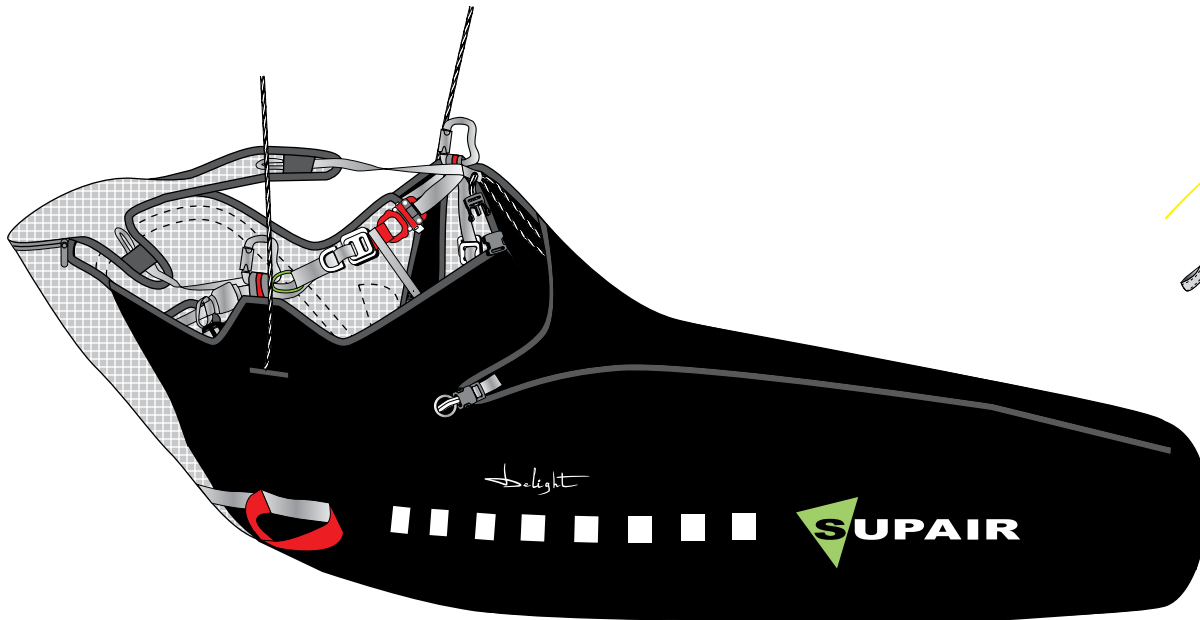
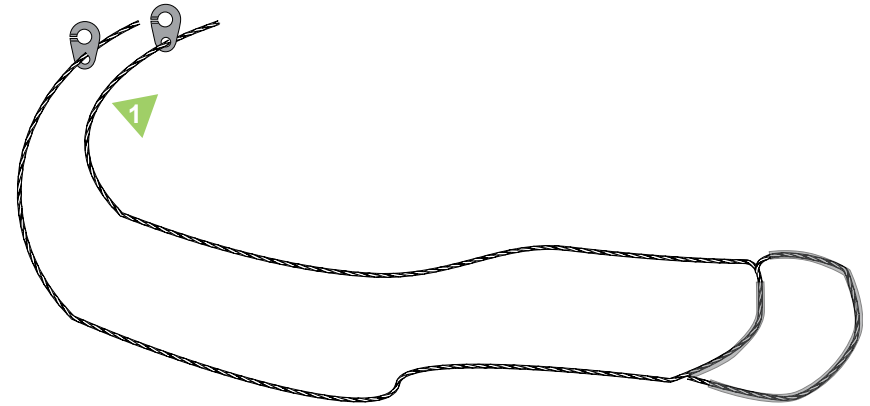

Cette illustration va vous aider tout au long de la lecture de cette notice.

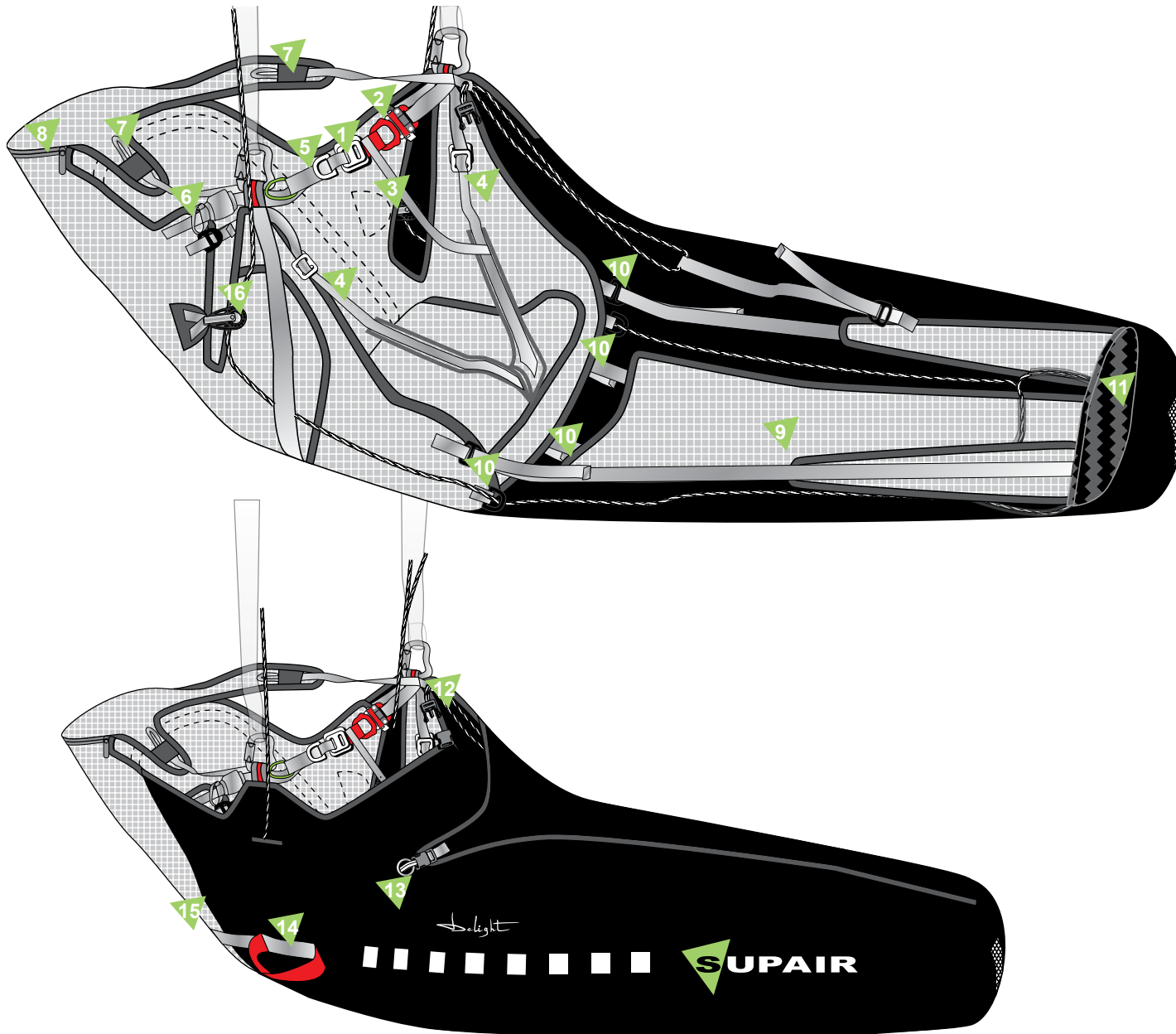

- 1 Boucle ventrale droite
- 2 Boucle ventrale automatique gauche
- 3 Safe-T-bar
- 4 Boucle de cuissarde
- 5 Réglage écartement ventrale
- 6 Réglage inclinaison du dossier
- 7 Réglage des épaulettes
- 8 Poche dorsale de rangement
- 9 Plan de glissement
- 10 Réglage de l'inclinaison du speedbag
- 11 Plateau de pieds
- 12-13 Boucles de fermeture du speedbag
- 14 Poignée du parachute de secours
- 15 Poche du parachute de secours
- 16 Poulies Harken®



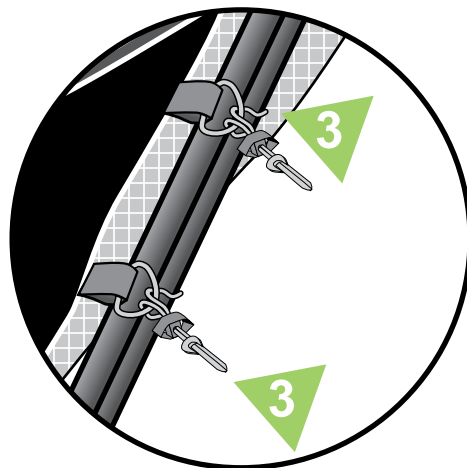
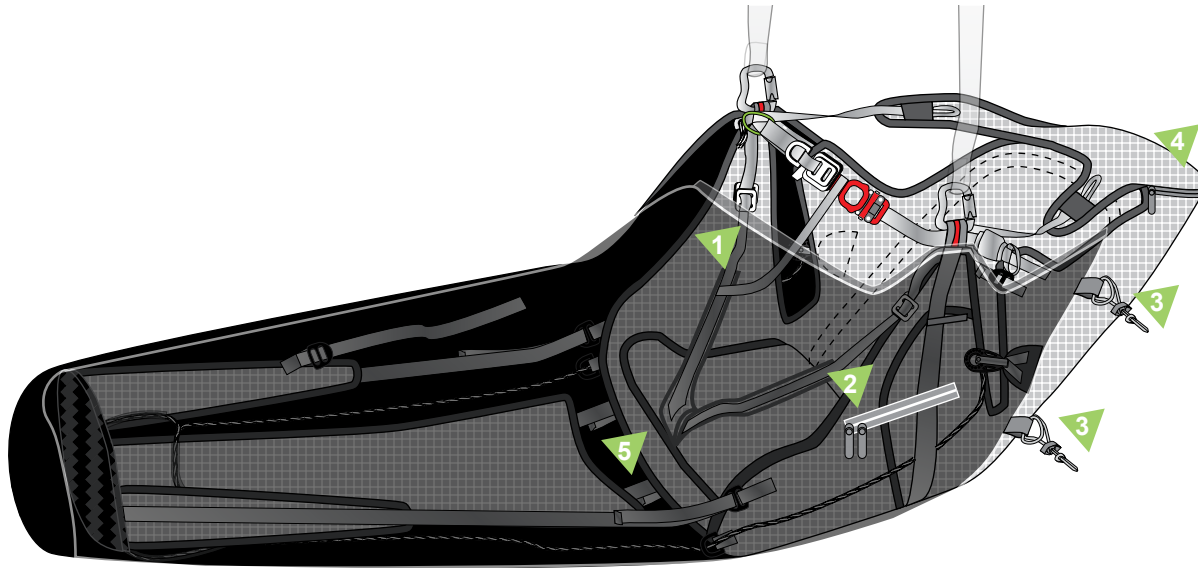

- 1 Cockpit
- 2 Poche latérale de rangement
- 3 Porte-bâtons Poignée vers le haut
- 4 Poche dorsale de rangement
- 5 Poche sous-cutané pour ballast (3 litres)

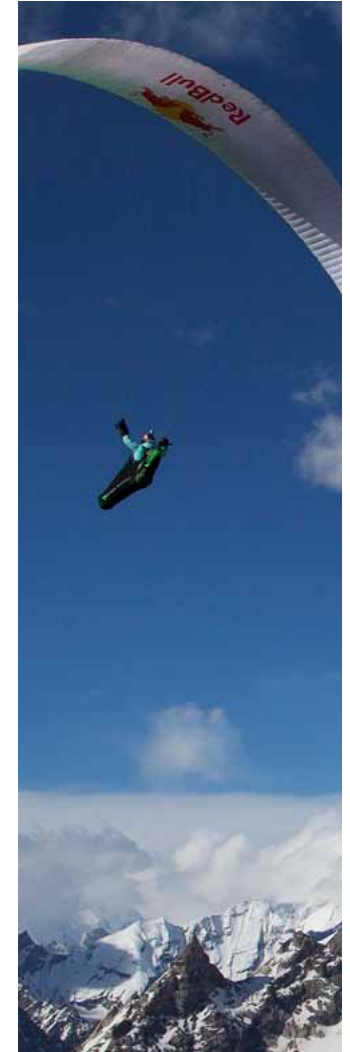

## Poche parachute de secours : caractéristiques

- Poche dorsale 4 volets.
- Verrouillage par câble.
- Poignée coté droit.
- Volume 3 à 6.5 litres.
- Adapté pour les parachutes de secours SUPAIR Light ou X-tralite ainsi que d'autres parachutes solo.

## Connexion de la poignée au pod



**Merci de lire attentivement ! Nous recommandons de faire réaliser l'installation initiale du parachute de secours par une personne compétente.**

**A : Elévateurs en Y :** faire une tête d'alouette et connecter les élévateurs à la sellette à l'aide des Maillon Rapide® Inox 6 ou 7 mm (X2). Voir page 12.

**B : Elévateurs standard :** utiliser un Maillon Rapide® Inox 7mm. Voir page 13.

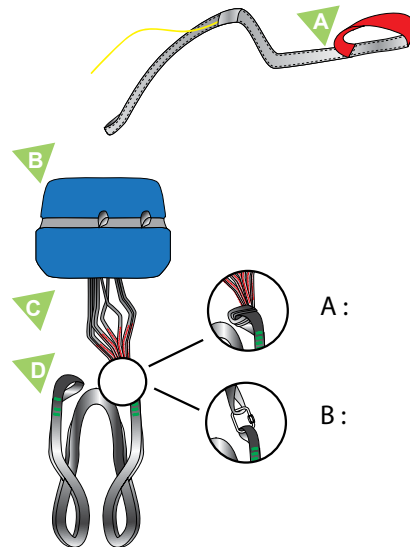

**A** Poignée de parachute DELIGHT

**B** Parachute replié dans les règles de l'art et dans son pod

**C** Suspentes du parachute

**D** Elévateurs du parachute (standard ou en Y)

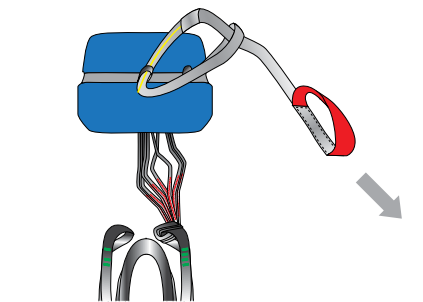

1. Placer la poignée dans la boucle de sangle du milieu et faire une tête d'alouette avec la poignée.

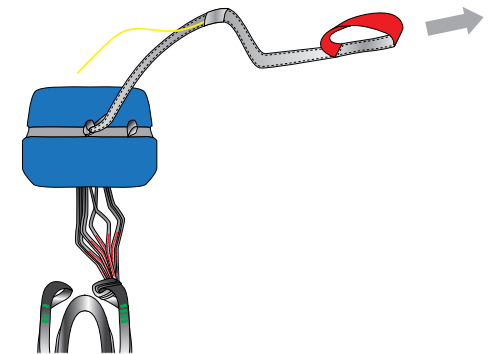

2. Bien serrer la tête d'alouette et vérifier la solidité de l'ensemble.



**Merci de lire attentivement ! Nous recommandons de faire réaliser l'installation initiale du parachute de secours par une personne compétente.**

A B

Oeillets volet supérieur

C D

Oeillets volet inférieur

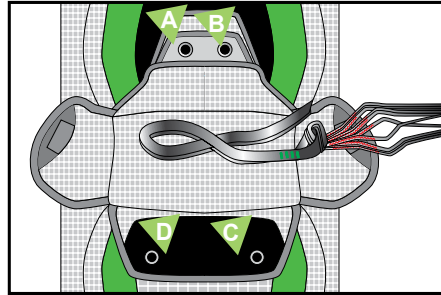

1. Placer les sangles des élévateurs et les suspentes du parachute correctement lovées.

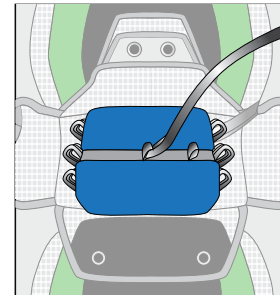

2. Placer le parachute par dessus.

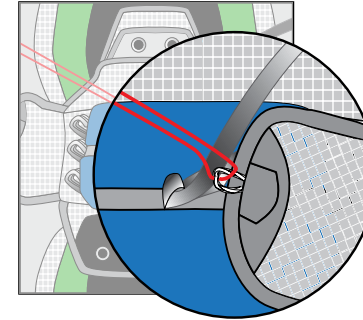

3. Prendre une drisse et la passer dans la cordelette côté poignée.

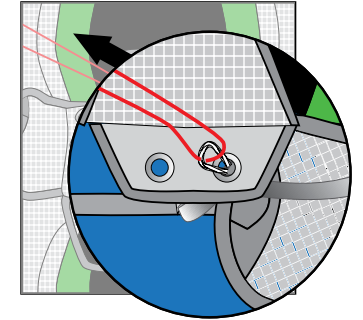

4. Tirer la cordelette et la faire passer dans l'oeillet B.



Une fois le montage effectué, tirez la poignée pour valider la compatibilité et la bonne sortie du parachute de secours (pod + poignée). Puis remontez l'ensemble comme précédemment.

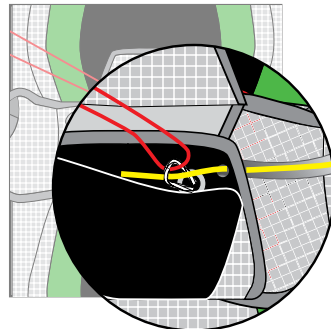

5. Passer la cordelette dans l'oeillet C puis passer le jonc de la poignée dans le trou du volet inférieur puis dans la cordelette. Retirer doucement la drisse.

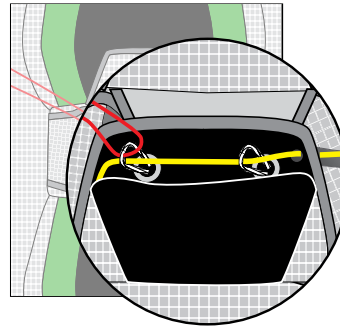

6. Placer la drisse dans l'autre cordelette puis placer la cordelette dans les oeillets A et D (volets inférieur et supérieur). Répéter l'étape 5.

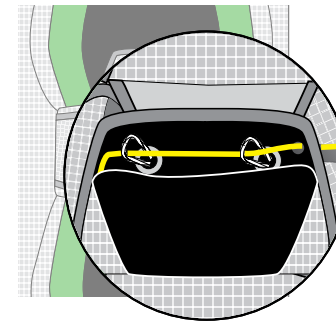

7. Glisser l'extrémité libre du jonc dans la poche du volet.

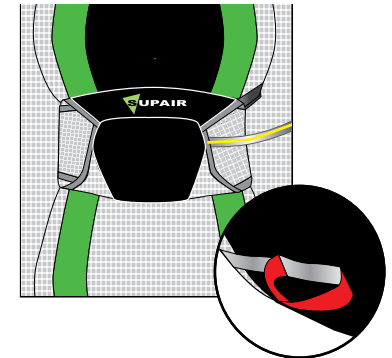

8. Rabattre le dernier volet et placer la poignée sur son velcro.

1. Placer le Maillon Rapide® (virole vers le haut et l'extérieur) dans l'anneau de sangle sous le rabat. Placer le joint dans le maillon et le vriller en 8.

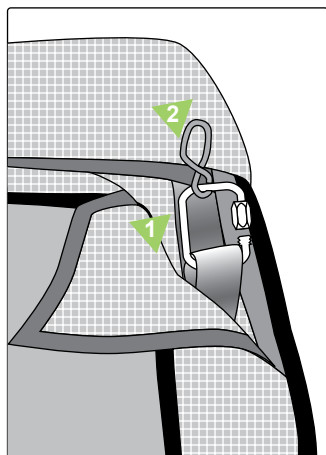

2. Faire passer l'élévateur dans la boucle libre du 8 et dans le Maillon Rapide®.

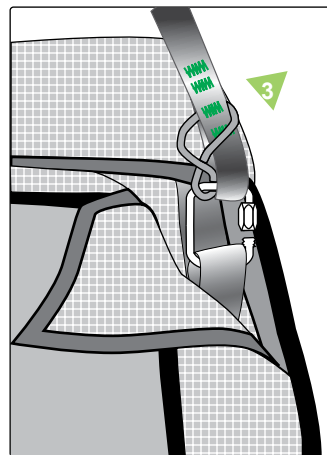

3. Faire une nouvelle boucle vrillée avec le joint et la rentrer dans le Maillon Rapide®.

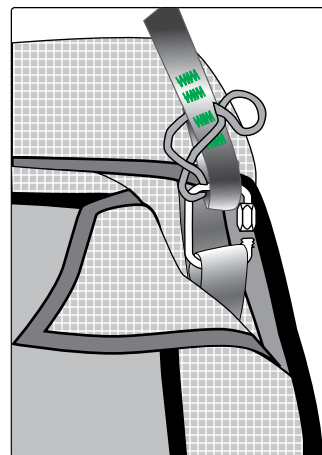

4. Répéter 1, 2 et 3 avec un autre joint torique pour l'attache côté sellette. Serrer correctement la virole du Maillon Rapide®, au besoin avec une pince.

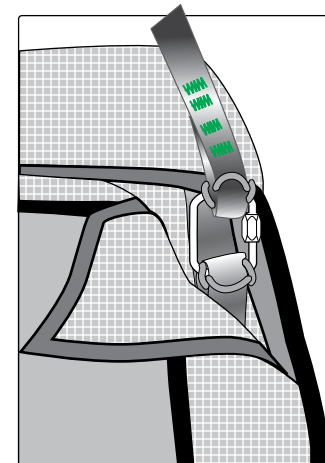

1 Maillon Rapide® Inox 6 mm (x2)

2 Joints toriques (x2)

3 Elévateurs de parachute (x1)

5. Ranger le surplus d'élévateurs proprement sous les rabats.

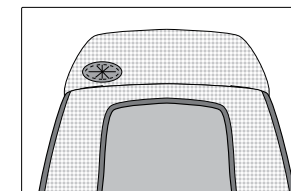
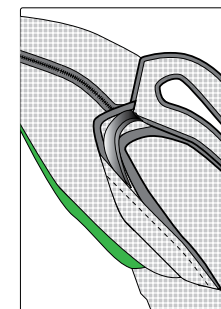
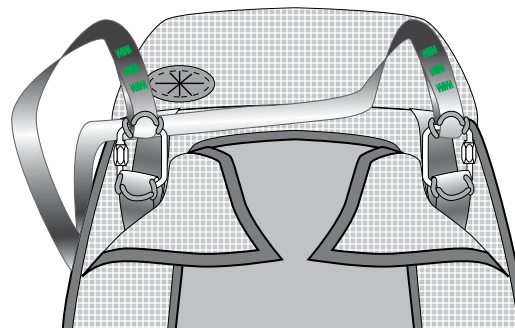

Votre DELIGHT est équipée en série d'éleveurs légers standards (séparables)

1- Faire une tête d'alouette entre les éleveurs et les boucles de sangle/points d'attache du parachute de secours.

2. Bien serrer la tête d'alouette.

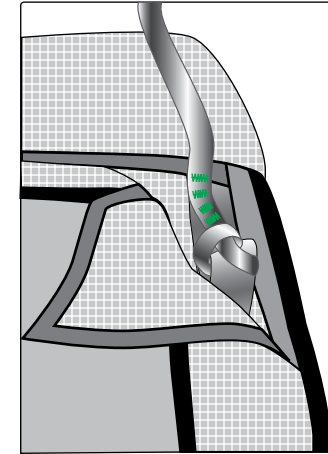
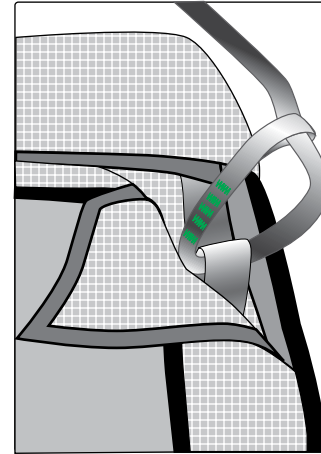
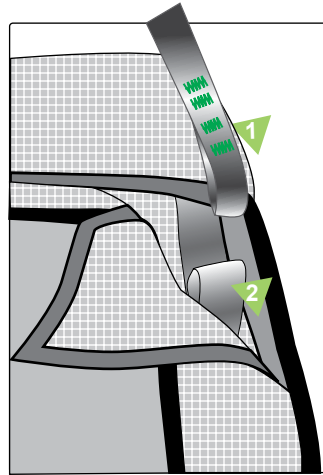

3. Ranger le surplus d'éleveurs proprement sous les rabats.

1 Elévateurs standard de parachute de secours

2 Points d'attache des éleveurs du parachute de secours

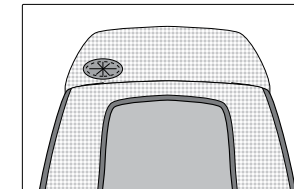
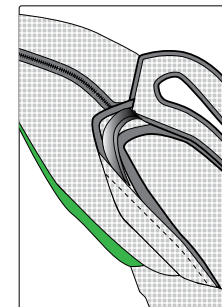
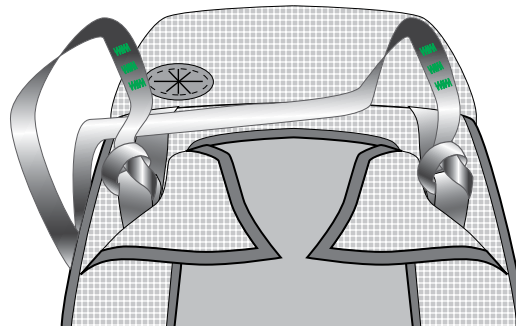

A- Assembler la boucle femelle(1) et la boucle mâle (2).

B- Assembler les velcros du cockpit (4) et de la languette de speedbag (5).

C - Passer la boucle mâle du speedbag (7) dans l'attache par boutons pressions (6) puis assembler avec la boucle femelle de la sellette (3).

- 1 Boucle femelle Sellette
- 2 Boucle mâle Cockpit
- 3 Boucle femelle montée sur drisse Sellette
- 4 Attaches en velcro Cockpit
- 5 Languette avec attaches en velcro sur speedbag Sellette
- 6 Attache par boutons pressions Cockpit
- 7 Boucle mâle speedbag – Sellette
- 8 Bumpair 14 cm
- 9 Cloison intérieure de la poche pour bumpair

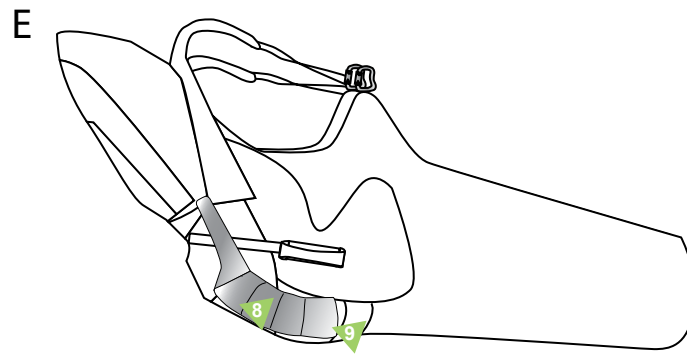
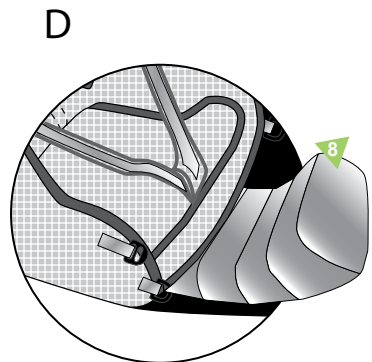
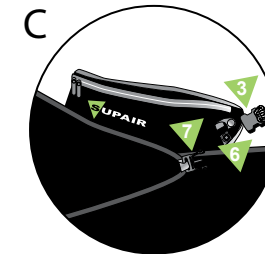
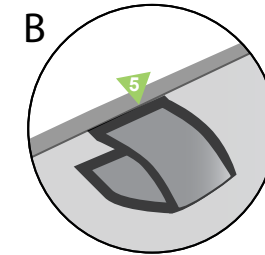
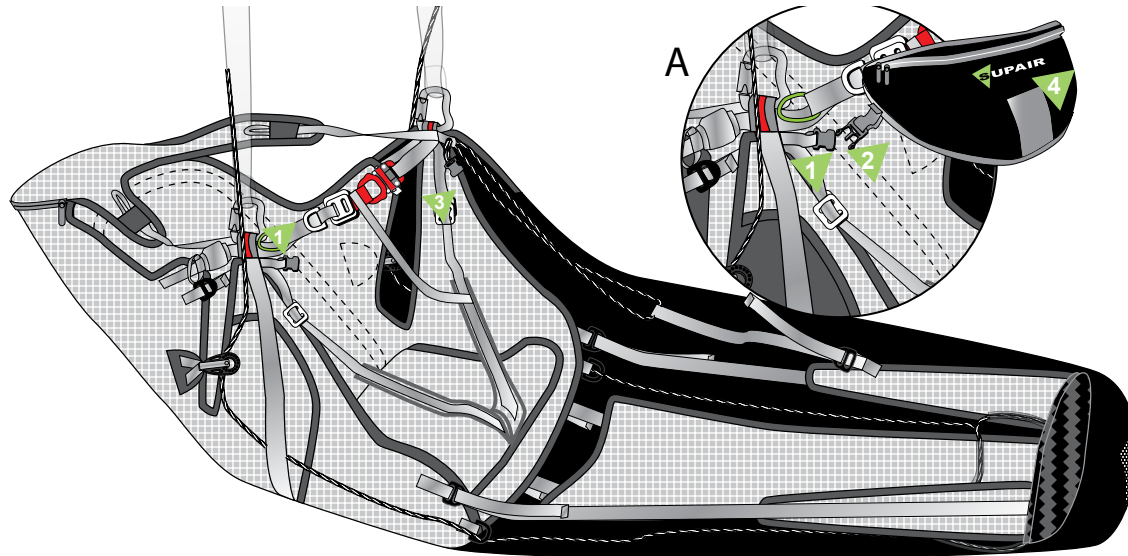

D- Rentrer le BUMPAIR (8) dans la poche zippée-prévue à cet effet (sous assise).

E- Refermer la cloison intérieure velcrotée (9). Fermer la poche zippée.

Un accélérateur léger est livré avec sellette. L'illustration ci-après montre son installation.

## Composition

- A** Drisses
- B** Premier barreau
- C** Cale de centrage
- D** Deuxième barreau
- E** Croc fendu

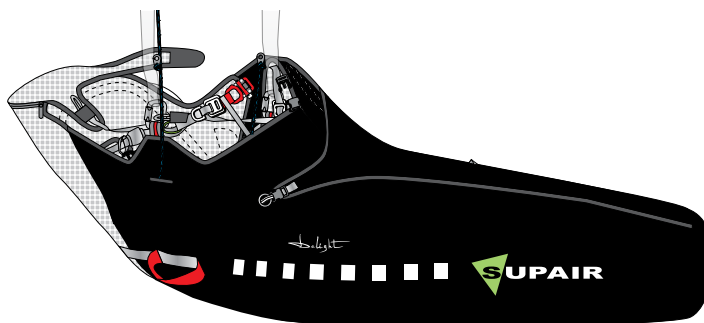
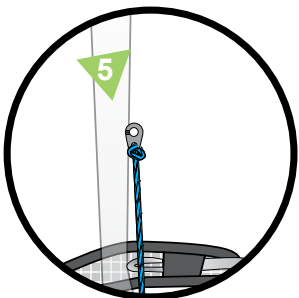
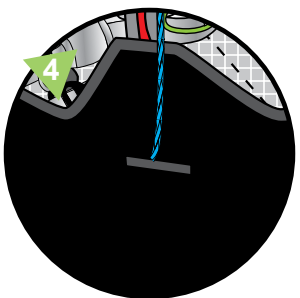
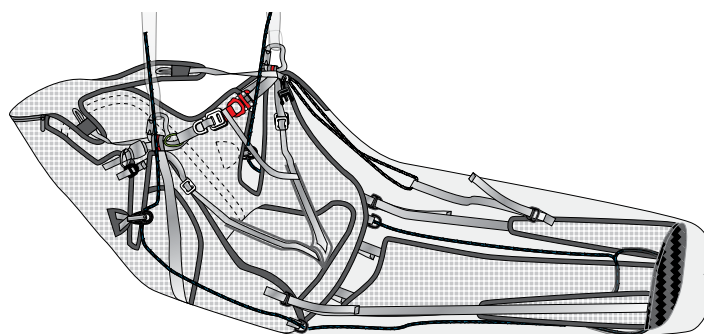
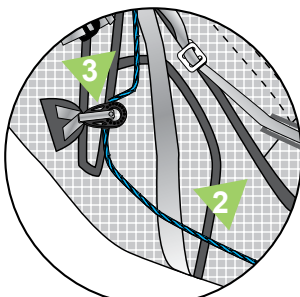
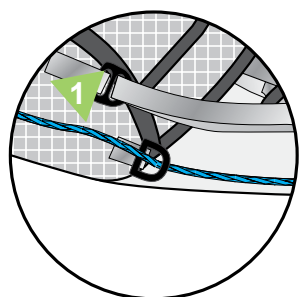
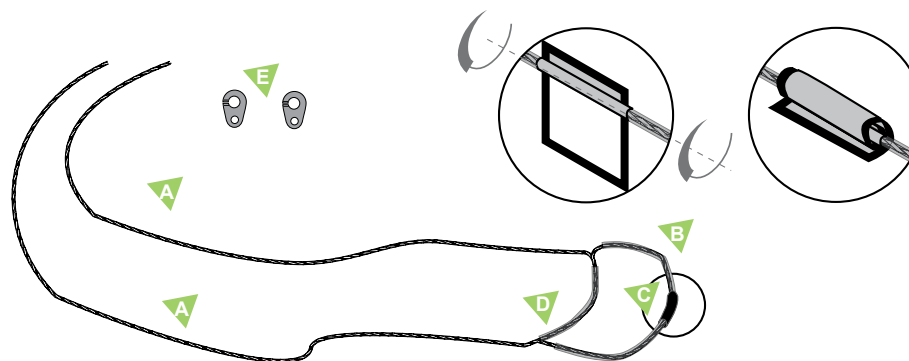

- 1** Passer la drisse d'accélérateur dans le passant plastique
- 2** Passer la drisse d'accélérateur à l'extérieur de la sangle.
- 3** Passer la drisse d'accélérateur dans la poulie.
- 4** Sortir la drisse du speedbag.
- 5** Glisser l'extrémité de la drisse dans le croc fendu puis fixer aux crocs fendus des élévateurs du parapente. Ajuster la longueur avant de faire un noeud de chaise.



**Le réglage de la sellette avant le décollage est extrêmement important.**

- 1 Boucles latérales
- 2 Boucles sous-cutales
- 3 Cordelette de serrage (inclinaison du dossier)
- 4 Sangle de déserrage (inclinaison du dossier)
- 5 Boucle d'ajustement de soutien lombaire
- 6 Cordelette de serrage (sangle d'épaule)
- 7 Sangle de desserrage (sangle d'épaule)

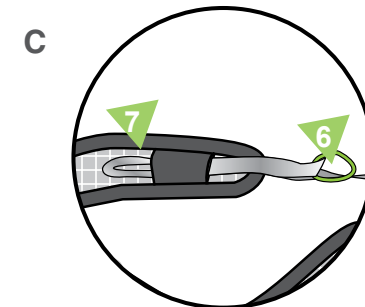
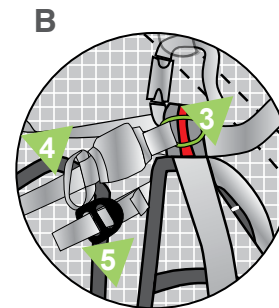
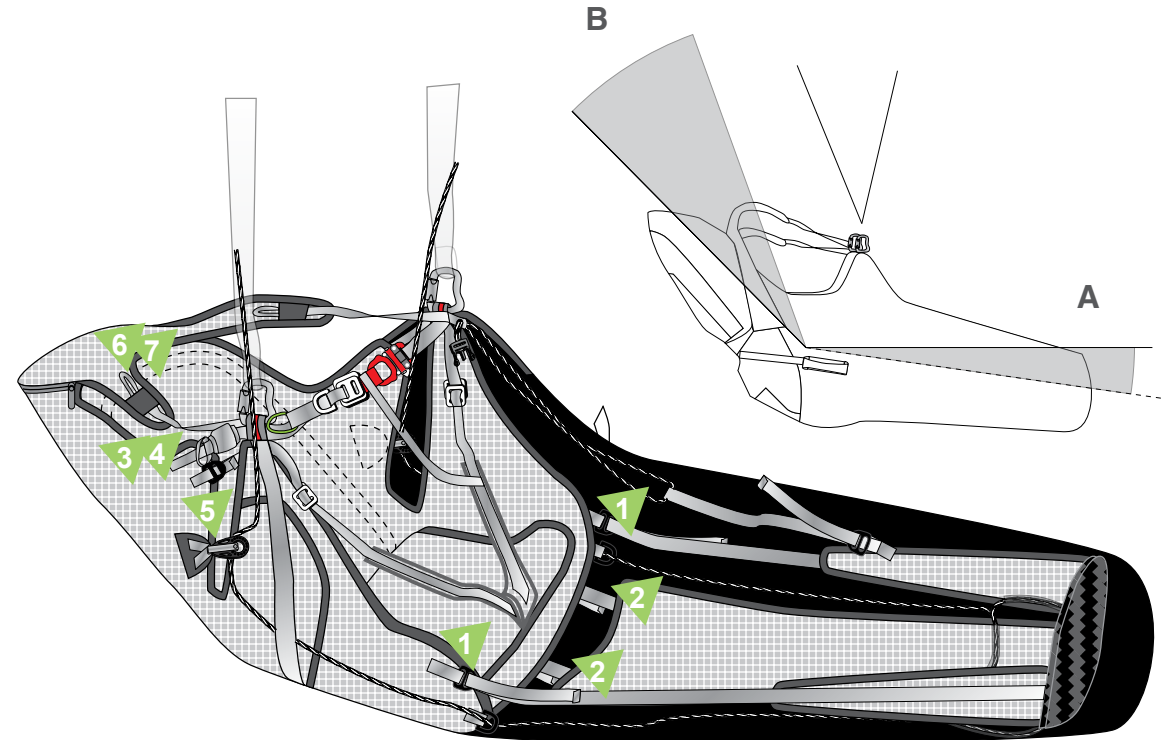



### A Réglage de l'inclinaison et de la longueur du speedbag

A l'aide des deux boucles latérales et des deux boucles sous-cutales faire varier l'inclinaison du speed bag autour de l'horizontale.

### B Réglage de l'inclinaison du dossier

Faire varier l'inclinaison en tirant sur la cordelette (pour se rapprocher de la verticale) ou la sangle noire (pour s'éloigner de la verticale).

Vous pouvez augmenter le soutien lombaire en serrant la boucle 5.



### C Réglage des sangles d'épaules

Serrer les épaulettes à l'aide de la cordelette en tirant vers l'avant.

Desserrer à l'aide de la sangle tubulaire en tirant vers l'arrière.



L'appui sur les sangles d'épaules participe au confort. Il doit être précis.

**B**

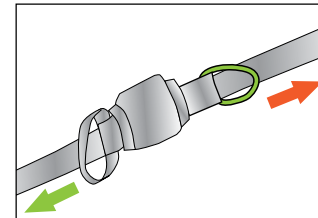

desserrer

serrer

**C**

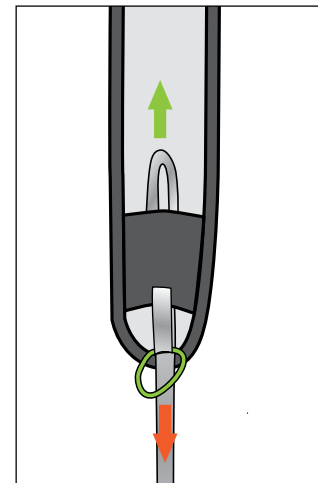

desserrer

serrer

La DELIGHT a équipé plusieurs pilotes de la X-ALPS 2011. Il s'agit donc d'une sellette extrêmement performante, destinée à un usage de vol cross country, en compétition ou en vol-bivouac. Mais elle conviendra aussi aux amateurs de vol montagne.



Contrôle prévol



- Vérifiez que ni votre sellette ni vos mousquetons ne se sont détériorés.
- Vérifiez soigneusement que le câble de la poignée du parachute de secours n'a pas glissé des cordelettes des volets de la poche secours.
- Vérifiez que vos réglages personnels n'ont pas été changés.
- Vérifiez que toutes les fermetures éclair et toutes les boucles sont correctement fermées.
- Vérifiez que votre accélérateur est correctement réglé et connecté à la voile.
- Vérifiez qu'aucune suspente ou aucun objet ne vient en contact avec la poignée du parachute de secours.

Après analyse des conditions aérologiques, une fois prise la décision de voler, enfiler la sellette :



- Fermez les boucles des sangles (cuissardes, anti-oubli et ventrale) avec soin.
- Vérifiez bien que les mousquetons sont correctement fermés

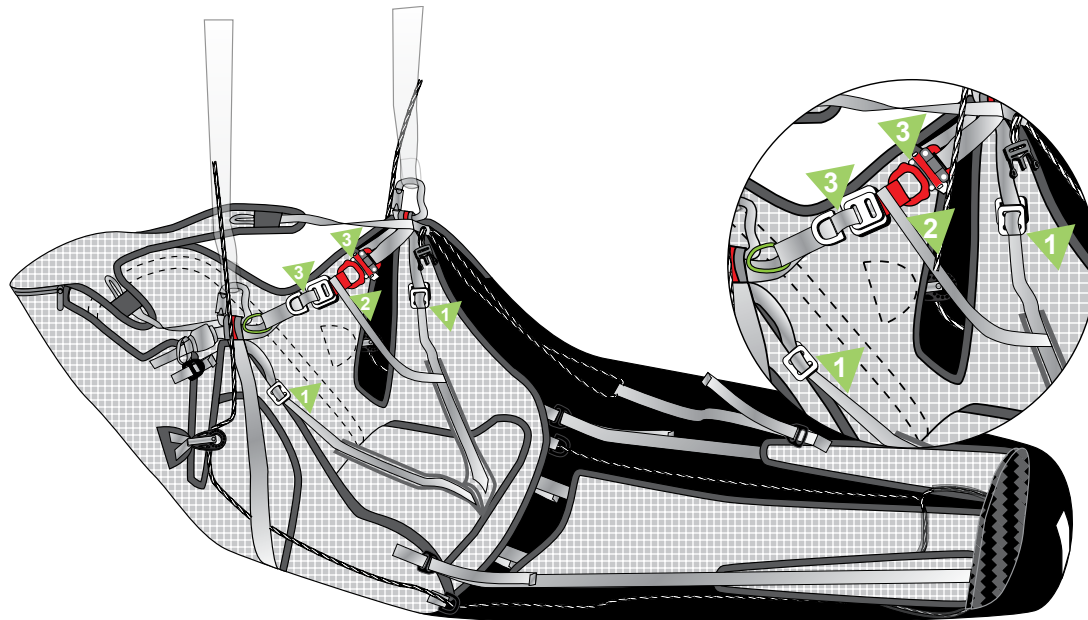

- 1 Boucles de cuissardes
- 2 Safe-T-Bar® Brevet Sup'air A-1832/981
- 3 Boucles de ventrale

## Décollage

Après vous être attaché correctement, verrouiller la boucle gauche (1) du speedbag montée sur une drisse puis venir boucler la deuxième boucle du speedbag (2).

Effectuez votre décollage en maintenant une posture verticale et dès un éloignement du sol suffisant, venir chercher le speedbag avec le talon. Grâce à l'appui sur le cale-pied, s'installer dans la sellette.



**Ne pas lâcher les mains des commandes en vol trop proche du relief.**

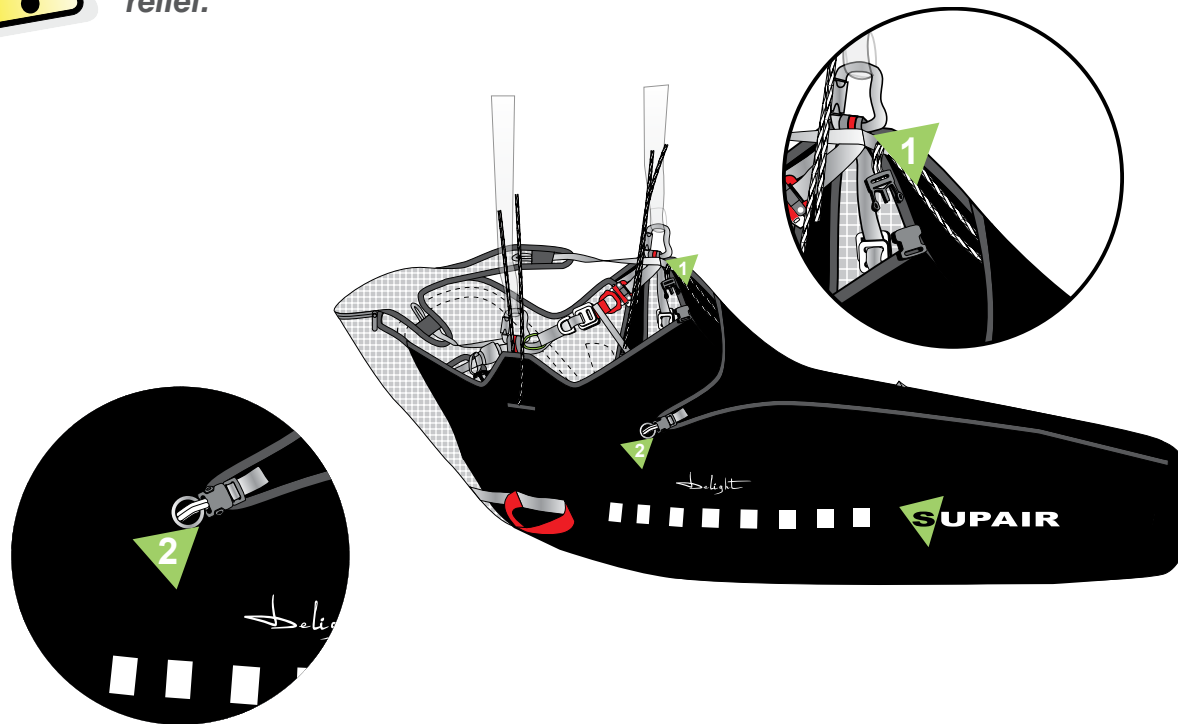

En vol

Une fois en vol, le comportement de la DELIGHT est très instinctif et précis.



***Veillez à régler l'écartement de la ventrale de façon adaptée aux conditions aérologiques et selon ce qui est préconisé pour votre voile.***



Veillez à régler l'écartement de la ventrale de façon adaptée aux conditions aérologiques et selon ce qui est préconisé pour votre voile.

Serrer apporte plus de stabilité mais moins de contrôle sellette. Attention cela augmente le risque de «twist». Au contraire, desserrer la ventrale apporte plus d'efficacité au pilotage sellette mais peut-être dangereux en conditions turbulentes (risque de «tomber» du côté fermé de votre voile).

## Utilisation de l'accélérateur

Nous recommandons une utilisation raisonnée de l'accélérateur, en raison du risque accru de fermeture. Reportez-vous au manuel d'utilisation de votre voile pour plus d'informations.

Pour utiliser l'accélérateur, maintenez un des pieds sur le cale-pied puis avec l'autre, appuyer sur le premier barreau, sur la cale de centrage. Cette cale vous permet une accélération symétrique.



Une fois arrivé en butée du premier barreau (pied contre cale-pied), utiliser le pied précédemment sur le cale-pied pour appuyer sur le second barreau.

## Atterrissage

Afin d'atterrir, il faut sortir vos jambes du speedbag suffisamment tôt lors de votre approche. Redressez-vous dans votre sellette et adoptez une position debout afin de courir pour dissiper la vitesse horizontale.



***Ne vous posez pas assis, cela est dangereux.***

## Lancer le parachute de secours



Nous vous conseillons vivement de repérer de façon fréquente l'emplacement de la poignée du parachute de secours. Pour ce faire, nous vous recommandons de descendre la main droite le long des élévateurs. Ce geste doit pouvoir s'effectuer les yeux fermés. Ce faisant, vous maximisez vos chances en cas d'incident de vol nécessitant le déploiement du parachute de secours.

Dans ce cas, veillez à bien évaluer votre hauteur par rapport au sol. Si celle-ci est largement suffisante, il peut être plus favorable d'essayer de faire réentrer votre voile dans le domaine de vol. Mais si votre hauteur par rapport au sol n'est pas suffisante pour effectuer cette manœuvre, il faut alors déployer le parachute de secours.



***Déployer un parachute de secours ne doit s'effectuer qu'en cas de besoin avéré.***

D'un geste franc, latéral et vertical, tirer la poignée puis armer (replier le bras) Lancer alors au loin l'ensemble pod-parachute-poignée vers une zone libre. Dès le déploiement du parachute, affaler la voile en tirant aussi symétriquement que possible sur les élévateurs (C ou D) ou sur les freins.

Se préparer à l'atterrissage en adoptant une posture droite, jambes légèrement fléchies, et en se préparant à rouler en pivotant les épaules.

Nous vous proposons en option des accessoires qui s'associent parfaitement à votre sellette DELIGHT.

Fonction	Code	Description	Poids
Portage	SACDELIGHT	<a href="#">Sac de portage «DELIGHT».</a> Tissu Dyneema®, contenance 90 L, poches latérales de rangement.	750 g
Connexion à la voile	MAILCONNECT	<a href="#">Connect</a> Connecteurs souples en Dyneema® gainé	12 g (part)
Parachute de secours	PARXTRALITE S PARXTRALITE M PARXTRALITE L	<a href="#">Parachute SUPAIR X-tralite S (PTV Max 80 kg)</a> <a href="#">Parachute SUPAIR X-tralite M (PTV Max 95 kg)</a> <a href="#">Parachute SUPAIR X-tralite L (PTV Max 115 kg)</a>	< 1 kg < 1,2 kg < 1,4 kg
Ballast	BALLAST	Poche à eau avec robinet volume max 15 l.	185 g

Toutes les informations des accessoires sont fournies avec le produit ou accessibles sur notre site [www.supair.com](http://www.supair.com)



## Nettoyage et entretien de votre sellette

Il est préférable de nettoyer votre sellette de temps à autre. Pour ce faire, nous vous conseillons d'utiliser uniquement un détergent doux (type savon), utiliser une brosse et de rincer abondamment. Dans tous les cas, il ne faut pas utiliser de diluant ou de dissolvant car cela pourrait endommager les fibres qui composent les sangles et les tissus de votre sellette.

Les fermetures éclair (zips) doivent être de temps en temps lubrifiées à l'aide d'un spray silicone.

Si vous utilisez régulièrement votre sellette en milieu humide, pensez à graisser vos boucles automatiques et mousquetons à l'aide de graisse silicone

## Stockage et transport

Lorsque vous n'utilisez pas la sellette, stockez celle-ci dans votre sac de parapente, dans un lieu sec, frais et propre à l'abri des UV. Si votre sellette est mouillée ou humide : bien la faire sécher avant de la ranger. Si votre sellette est mouillée ou humide : bien la faire sécher avant de la ranger.

Pour le transport : bien protéger la sellette de toutes les agressions mécaniques et des UV (la mettre dans un sac). Eviter les longs transports en milieu humide.

## Durée de vie

Indépendamment des contrôles pré-vol, vous devez ouvrir et déplier votre parachute de secours tous les 6 mois.

Faire faire un contrôle complet de votre sellette tous les deux ans en examinant

- sangles (pas d'usure excessive, pas d'amorce de rupture, pas de plis gênants)
- boucles et mousquetons



Les fibres qui composent les sangles et les tissus de la DELIGHT ont été sélectionnées et tissées de façon à garantir le meilleur compromis légèreté/durée de vie possible. Toutefois, dans certaines conditions, suite par exemple à une exposition très prolongée aux UV et/ou une abrasion importante ou encore l'exposition à des substances chimiques, un contrôle de votre sellette en atelier agréé doit impérativement être envisagé. Il en va de votre sécurité.



Les mousquetons ne doivent pas être utilisés pour un autre usage que le parapente (alpinisme, traction, etc ...)

**Les mousquetons doivent être changés tous les 5 ans.**



## Réparation

Malgré l'emploi de matériaux de qualité, il se peut que votre sellette subisse des détériorations. Dans ce cas il faut la faire contrôler et la faire réparer dans un atelier agréé.



SUPAIR offre la possibilité de réparer les produits qui connaîtraient une rupture totale ou partielle d'une de ses fonctions au delà de la période normale de garantie. Nous vous prions de nous contacter soit par téléphone soit à l'adresse [sav@supair.com](mailto:sav@supair.com) afin de réaliser un devis.

## Matériaux

### Tissus

DYNEEMA® RIPSTOP  
CORDURA®  
CORDURA® RIPSTOP

Sangle de liaison parachute de secours -Maillon Rapide®

Dyneema® (1350 daN)

### Speedbag

LYCRA MEMBRANE

### Sangles

Polyamide 20 mm (500 daN)  
Polyester 25 mm (1250 daN)

## Recyclage

Tous nos matériaux sont sélectionnés pour leurs excellentes caractéristiques techniques et environnementales. Aucuns des composants de nos sellettes n'est dangereux pour l'environnement. Un grand nombre de nos composants sont recyclables.

Si vous jugez que votre DELIGHT a atteint la fin de sa vie, vous pouvez séparer toutes les parties métalliques et plastiques et appliquer les règles de tri sélectif en vigueur dans votre pays. Concernant la récupération et le recyclage des parties textiles, nous vous invitons à vous rapprocher du ou des organismes garantissant la prise en charge des textiles.

## Garantie

SUPAIR apporte le plus grand soin à la conception et la production de ses produits. SUPAIR garantit ses produits 5 ans (à partir de la date d'achat) contre toute malfaçon ou défaut de conception qui se présenterait dans le cadre d'une utilisation normale du produit. Toute utilisation abusive ou incorrecte, toute exposition hors de proportions à des facteurs agressifs (tels que: température trop élevée, rayonnement solaire intense, humidité importante) qui conduiraient à un ou plusieurs dommages entraîneront la nullité de la présente garantie.

## Avis de non responsabilité



Le parapente est une activité qui demande de l'attention, des connaissances spécifiques et un bon jugement. Soyez prudents, formez-vous au sein de structures agréées, contractez les assurances et licences appropriées et évaluez votre niveau de maîtrise par rapport aux conditions. SUPAIR n'assume aucune responsabilité en lien avec votre pratique du parapente.



Ce produit SUPAIR est conçu exclusivement pour la pratique du parapente. Toute activité telle que le parachutisme ou le BASE jumping est totalement proscrite avec ce produit.

## Equipements du pilote



Il est essentiel que vous portiez un casque, des chaussures adéquates et des habits adaptés. L'emport d'un parachute de secours adapté à votre poids et correctement connecté à la sellette est également très important.

Cette page vous permettra de noter toutes les étapes de la vie de votre sellette DELIGHT.

Numéro de série

Date d'achat	
Nom du propriétaire :	
Nom et cachet du magasin :	

<input type="checkbox"/> Entretien	
<input type="checkbox"/> Revente	
Date	
Nom de l'atelier/de l'acheteur	

<input type="checkbox"/> Entretien	
<input type="checkbox"/> Revente	
Date	
Nom de l'atelier/de l'acheteur	

<input type="checkbox"/> Entretien	
<input type="checkbox"/> Revente	
Date	
Nom de l'atelier/de l'acheteur	

<input type="checkbox"/> Entretien	
<input type="checkbox"/> Revente	
Date	
Nom de l'atelier/de l'acheteur	

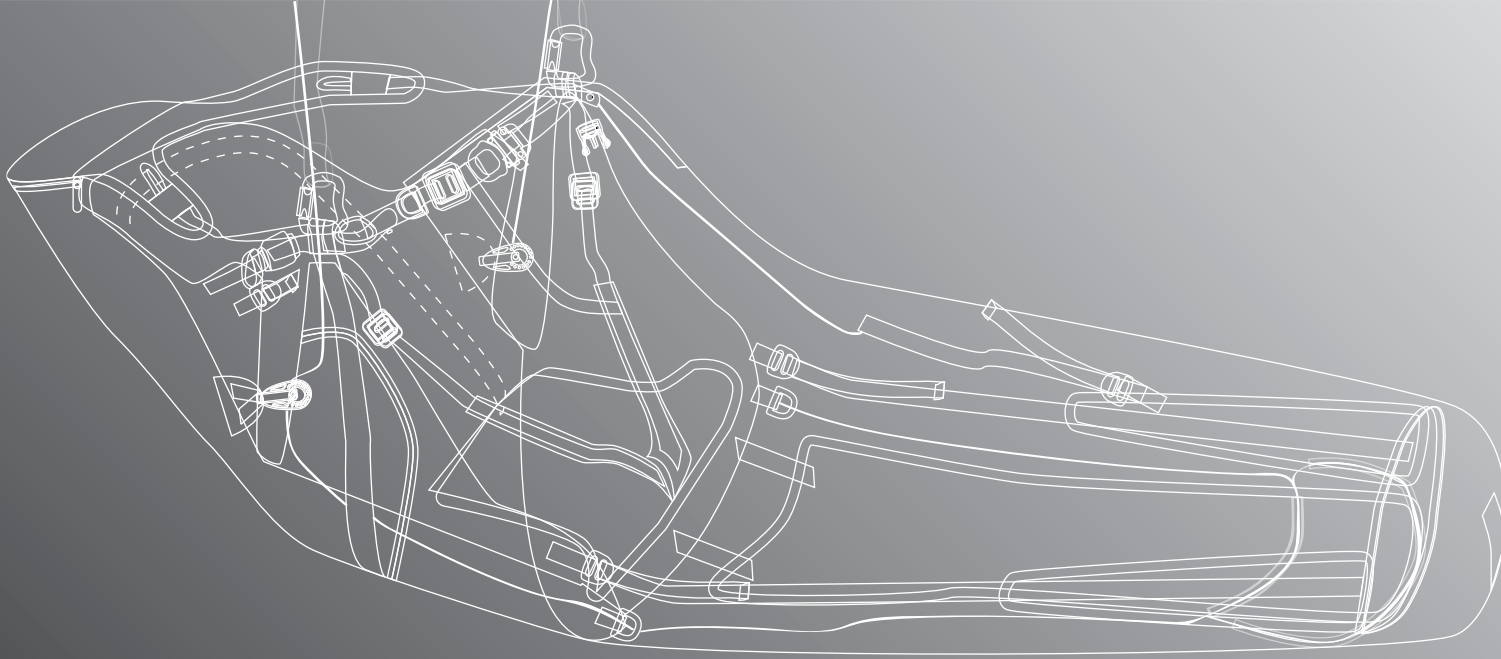

 **SUPAIR**

*Delight*

SUPAIR-VLD  
PARC ALTAÏS  
34 RUE ADRASTÉE  
74650 ANNECY CHAVANOD  
FRANCE

45°54.024'N / 06°04.725' E